



medemagruppen

Orderguide Swing

Ver. 2020-03-03

Beställning

Offert

Referens	Användare
Telefon	Leveransadress
Datum	Beställningsnummer

SWING

Den bekväma toalett- och duschstolen

- Anatomiskt formad sits gjord i PE
- Rostfritt underrede
- Steglös sitstilt justerbar med gasfjäder
- Manuell/ mekanisk höjdjustering
- 4 låsbara hjul (100mm)



Medemagruppen

Minicrosser AB

Bultgatan 28, 44240 Kungälv

0303-24 52 00

www.medema.com

		Teknisk data				
		Swing stl 0	Swing stl 1	Swing stl 2	Swing stl 3	Swing stl 4
A	Sittbredd fram	31 cm	36 cm	41 cm	46 cm	51 cm
B	Sittbredd bak	26 cm	31 cm	36 cm	41 cm	46 cm
C	Sittdjup	31 cm	36 cm	41 cm	46 cm	48 cm
D	Rygghöjd	49 cm	51 cm	56 cm	61 cm	65 cm
E	Sitstilt	(-) 5° - 30°	(-) 5° - 30°	(-) 5° - 30°	(-) 5° - 30°	(-) 5° - 30°
F	Max toaletthöjd, produkten kan placeras över	47 - 57 cm	45 - 55 cm	42 - 52 cm	42 - 52 cm	42 - 52 cm
G	Total bredd	56 cm	61 cm	63 cm	71,5 cm	74 cm
H	Total längd	65 cm	65 cm	65 cm	70 cm	70 cm
I	Max. underbenslängd	38 cm	38 cm	48 cm	48 cm	48 cm
J	Framkant av hygienöppning till bakkant av ram	47 cm	49 cm	51 cm	54 cm	57 cm
K	Bredd på hål front	10 cm	10 cm	10 cm	10 cm	10 cm
L	Bredd på hål bak *	12 cm	12 cm	13.5 cm	13.5 cm	13.5 cm
	Max. brukarvikt	60 kg	80 kg	100 kg	100 kg	150 kg

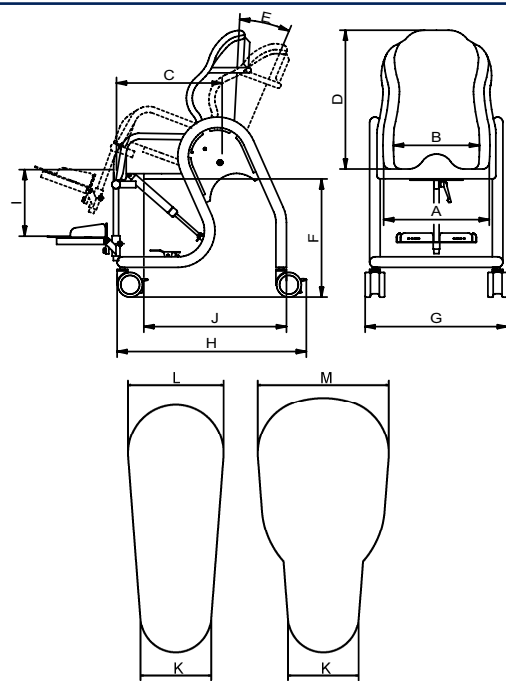





* Större hygienöppning finns, kontakta säljare för ytterligare information.





Swing std modell

Swing stl 0	Swing stl 1	Swing stl 2	Swing stl 3	Swing stl 4
<input type="checkbox"/> (5200100)	<input type="checkbox"/> (5201100)	<input type="checkbox"/> (5202100)	<input type="checkbox"/> (5203100)	<input type="checkbox"/> (5204100)

Tillbehör

<p>Huvudstöd - justerbart i höjd och djup</p> 	<p>Polsterinsats – tvådelad för std hygienöppning</p> 	<p>* Polsterinsats – tvådelad för större hygienöppning</p> 	<p>Bord – med polstrat armstöd.</p> 
<p><input type="checkbox"/> Huvudstöd inkl. fäste (5200001) <input type="checkbox"/> Huvudstöd inkl. fäste m sidjustering (9000632) <input type="checkbox"/> Huvudstödsbeslag Swing med 3 leder (SCH003)</p>	<p><input type="checkbox"/> För stl 0 (5200101) <input type="checkbox"/> För stl 1 (5201101) <input type="checkbox"/> För stl 2 (5202101) <input type="checkbox"/> För stl 3 (5203101) <input type="checkbox"/> För stl 4 (5204101)</p>	<p>* Större hygienöppning och polster finns för stl 2,3 och 4. Kontakta säljare för ytterligare information.</p>	<p><input type="checkbox"/> För stl 0 (5200012) <input type="checkbox"/> För stl 1 (5201002) <input type="checkbox"/> För stl 2 (5202002) <input type="checkbox"/> För stl 3 (5203002) <input type="checkbox"/> För stl 4 (5204002)</p>

Tillbehör

<p>Potta – med lock, välj även fäste</p> 	<p>Abduktionskloss – med inbyggt stänkskydd</p> 	<p>Benstöd (ingår i std efter stl) – knä och fotvinkel justerbart, uppfällbart</p> 	<p>Vadplatta – justerbar i höjd (Endast i kombination med benstöd)</p> 																					
	<table border="1" style="margin: auto;"> <tr> <th></th> <th>Bredd</th> <th>Högsta höjd från sits</th> </tr> <tr> <td>För stl 0+1</td> <td style="text-align: center;">7 cm</td> <td style="text-align: center;">14 cm</td> </tr> <tr> <td>För stl 2-4</td> <td style="text-align: center;">8 cm</td> <td style="text-align: center;">17,5 cm</td> </tr> </table>		Bredd	Högsta höjd från sits	För stl 0+1	7 cm	14 cm	För stl 2-4	8 cm	17,5 cm	<table border="1" style="margin: auto;"> <tr> <th></th> <th>Justerbar underbenslängd</th> </tr> <tr> <td>För stl 0+1</td> <td style="text-align: center;">30 - 38 cm</td> </tr> <tr> <td>För stl 2-4</td> <td style="text-align: center;">35 - 48 cm</td> </tr> </table>		Justerbar underbenslängd	För stl 0+1	30 - 38 cm	För stl 2-4	35 - 48 cm	<table border="1" style="margin: auto;"> <tr> <th></th> <th>Höjd</th> <th>Bredd</th> </tr> <tr> <td></td> <td style="text-align: center;">15 cm</td> <td style="text-align: center;">38 cm</td> </tr> </table>		Höjd	Bredd		15 cm	38 cm
	Bredd	Högsta höjd från sits																						
För stl 0+1	7 cm	14 cm																						
För stl 2-4	8 cm	17,5 cm																						
	Justerbar underbenslängd																							
För stl 0+1	30 - 38 cm																							
För stl 2-4	35 - 48 cm																							
	Höjd	Bredd																						
	15 cm	38 cm																						
<p><input type="checkbox"/> Potta stl 0-4 (5200102) <input type="checkbox"/> Fäste stl 0-1 (5200028) <input type="checkbox"/> Fäste stl 2-4 (5202028)</p>	<p><input type="checkbox"/> För stl 0+1 (5201103) <input type="checkbox"/> För stl 2-4 (5202103)</p>	<p>För annan storlek än std, välj: <input type="checkbox"/> För stl 0+1 (5201004) <input type="checkbox"/> För stl 2-4 (5202004)</p>	<p><input type="checkbox"/> 5201009</p>																					

Tillbehör

<p>Fixeringsväst</p> 	<p>Höftbälte</p> 
<p><input type="checkbox"/> Stl 1 (5201010) <input type="checkbox"/> Stl 2 (5202010) <input type="checkbox"/> Stl 3 (5203010)</p>	<p><input type="checkbox"/> Stl 0-1 (5201011) <input type="checkbox"/> Stl 2 (5202011) <input type="checkbox"/> Stl 3-4 (5203011)</p>