

# Orderguide

## Madita Fun, Avtagbar rygg

Ver. 2021-05-24



medemagruppen

Beställning Offert

Referens	Användare
Telefon / E-mail	Leveransadress
Datum	Beställningsnummer

Minicrosser AB - Bultgatan 28 - 442 40 Kungälv - 0303-24 52 00 - [order@minicrosser.se](mailto:order@minicrosser.se) - [www.medema.com](http://www.medema.com)

### Madita Fun, avtagbar rygg ingår i standard

#### Underrede inkl:

- 4 länkhjul (100mm), broms på samtliga hjul
- Höjdjustering med gaskolv alternativt elektrisk höj/sänk

#### Sittenhets inkl:

- Benstöd med hel fotplatta
- Armstöd
- Bäckstöd std
- Låg rygg (avtagbar)
- Sittdyna anatomisk utformad
- Integrerat inkontinensskydd i sittdynan
- Ryggdyna
- Körhandtag
- Förberedd för bältesfixering, rygg och sits



#### Arbetsstol Madita Fun, avtagbar rygg

Madita Fun stl 0	Madita Fun stl 1	Madita Fun stl 1b	Madita Fun stl2
Avtagbar låg rygg inkl hel fotplatta o körhandtag	Avtagbar låg rygg inkl hel fotplatta o körhandtag	Avtagbar låg rygg inkl hel fotplatta o körhandtag	Avtagbar låg rygg inkl hel fotplatta o körhandtag
Gas h/s (3100-1030)	Gas h/s (3100-1031)	Gas h/s (3100-1032)	Gas h/s (3100-1033)
El h/s (3100-1034)	El h/s (3100-1035)	El h/s (3100-1036)	El h/s (3100-1037)

#### Ramfärg

<b>Telegrey 4 (white grey) - STD</b>	<input checked="" type="radio"/>	Anthracit metallic	<input type="radio"/>
Ingår i standard		Beställningsvara	

#### Teknisk data

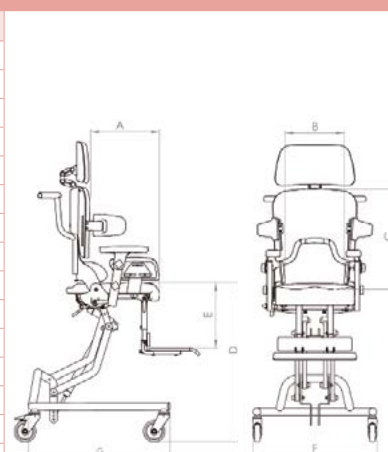

	Stl 0	Stl 1	Stl 1b	Stl 2
<b>A</b> Sittdjup*	15-25 cm	21-30 cm	26-36 cm	30-42 cm
<b>B</b> Sittbredd	16-26 cm	20-30 cm	20-30 cm	28-38 cm
<b>C</b> Rygghöjd med låg rygg	35-43 cm	35-43 cm	42-52 cm	42-52 cm
<b>C</b> Rygghöjd med hög rygg	42-52 cm	42-52 cm	53-63 cm	53-63 cm
<b>D</b> Sitthöjd	25-62 cm	25-62 cm	25-62 cm	25-62 cm
Sitthöjd med el höjdjustering	32-62 cm	32-62 cm	32-62 cm	32-62 cm
Sitthöjd med hydr. höjdjustering	27-63 cm	27-63 cm	27-63 cm	27-63 cm
<b>E</b> Underbenslängd	17-25 cm	20-32 cm	28-40 cm	26-49 cm
<b>F</b> Total bredd	54 cm	54 cm	64 cm	64 cm
<b>G</b> Total längd	61 cm	61 cm	75 cm	75 cm
Total längd med kombiunderrede	76 cm	76 cm	86 cm	86 cm
Sitsvinkel	(-)8°-37°	(-)8°-37°	(-)8°-37°	(-)8°-37°
Ryggvinkel	(-)5°-25°	(-)5°-25°	(-)5°-25°	(-)5°-25°
Max belastning	30 kg	30 kg	45 kg	50 kg
Vikt	19 kg	20 kg	22 kg	24 kg



\* reduceras med 1 cm i kombination med justerbar bäckenstyrning

Klädsel							
Black/ Dark grey - STD		Dark grey/ Azur)		Dark grey/ Deep orange		Dark grey/ Light blue	
Ingår i standard		Beställningsvara		Beställningsvara		Beställningsvara	

Klädsel		Broderat namn			
Dark grey/ Pink-Telemagenta		Jeans		Namn broderat på ryggen. Kontakta oss.	
Beställningsvara		Beställningsvara			

Ryggstöd -(låg rygg ingår i standardutförande)				
Rygg – inkl. dyna och klädsel svart/grå	till stl 0	till stl 1	till stl 1b	till stl 2
<b>Låg rygg, höjd:</b> Hög rygg, höjd:	35-43 cm 42-52 cm	35-43 cm 42-52 cm	42-52 cm 53-63 cm	42-52 cm 53-63 cm
<b>Låg rygg, bredd:</b> Hög rygg, bredd:	30 cm 40 cm	35 cm 45 cm	35 cm 45 cm	45 cm 52 cm
	Hög: (3118-1041)	(3118-1042)	(3118-1043)	(3118-1097)
	Låg med övre armguide: Hög med övre armguide:	(3118-1098) (3118-1099)	(3118-1100) (3118-1101)	(3118-1102) (3118-1103)
			(3118-1102) (3118-1103)	(3118-1104) (3118-1105)

Huvudstöd				
<b>Huvudstöd std</b> polstrat, inkl. klädsel, höjd och vinkeljusterbart		<b>Huvudstöd rundad form</b> polstrat, inkl. klädsel, höjd och vinkeljusterbart		<b>Huvudstöd m lateral guidning</b> polstrat, inkl. klädsel, höjd och vinkeljusterbart
				<b>Huvudstöd lateral guidning, vinkeljusterbart</b> polstrat, inkl. klädsel, höjd, djup och vinkeljusterbart, sidosid guidningar är vinkeljusterbara var för sig.
				
			A = Bredd kontaktyta B = Höjd huvudstöd C = Bredd lateral guidning	
till stl 0 (3213-1145) till stl 1 (3113-1114) till stl 2 (3113-1072)	till stl 0+1 (3213-1148) till stl 2 (3113-1115)	till stl 0+1 (3113-1077) till stl 2 (3113-1073)		Stl 1 13,5 cm 10,5 cm 10 cm Stl 2 15 cm 10,5 cm 13,5 cm Stl 3 17 cm 12,5 cm 16,6 cm
				Stl 1 (3113-1134) Stl 2 (3113-1132) Stl 3 (3113-1133)

Bälstöd (Steg 1: Välj fäste)			
Brösthöjd - monterat på Madita Fun stl 0	Brösthöjd - monterat på Madita Fun stl 1 + 1b	Brösthöjd - monterat på Madita Fun stl 2	Fäste (par)
13-20 cm	16-23 cm	26-32 cm	Fixerad kort (3113-1116) Utsvängbart kort (3113-1117)
20-27 cm	23-30 cm	32-38 cm	Fixerad långt (3113-1071) Utsvängbart långt (3113-1078)

(Steg 2: Välj bälstödsdynor)			
	<b>Bälstödsdynor stl 0</b> polstrade, inkl. klädsel Höjd: 7 cm Djup: 9 cm	<b>Bälstödsdynor stl 1</b> polstrade, inkl. klädsel Höjd: 8 cm Djup: 13 cm	<b>Bälstödsdynor stl 2</b> polstrade, inkl. klädsel Höjd: 11 cm Djup: 16 cm
	Par (3121-1074)	Par (3121-1075)	Par (3113-1069)

(Steg 2: Välj bälstödsdynor)			
	<b>Bälstödsdynor lång stl 0</b> (trunk guidance) polstrade, inkl. klädsel Höjd: 13 cm Djup: 7 cm	<b>Bälstödsdynor lång stl 1</b> (trunk guidance) polstrade, inkl. klädsel Höjd: 15 cm Djup: 8 cm	<b>Bälstödsdynor lång stl 2</b> (trunk guidance) polstrade, inkl. klädsel Höjd: 17 cm Djup: 9 cm
	Bälstödsdynor (långa) med svängbart fäste kan vikas 20° åt sidan.		
	Par (3121-1076)	Par (3121-1077)	Par (3121-1078)

## Lårstöd

	<b>Lårstöd för stl 0</b>	<b>Lårstöd för stl 1 + 1 b</b>	<b>Lårstöd för stl 2</b>	
	polstrade, inkl. klädsel, justerbar vinkel, djup och bredd	polstrade, inkl. klädsel, justerbar vinkel, djup och bredd	polstrade, inkl. klädsel, justerbar vinkel, djup och bredd	polstrade, inkl. klädsel, justerbar vinkel, djup och bredd
	Par	Par	Par	
	L 10 cm H 8 cm (3113-1118) L 12 cm H 8 cm (3113-1080)	L 12 cm H 8 cm (3113-1119) L 17 cm H 10 cm (3113-1075)	L 17 cm H 10 cm (3113-1074) L 22 cm H 11 cm (3113-1070)	

## Bäckenstöd justerbart

### Bäckenstöd justerbart

polstrat,  
inkl. klädsel

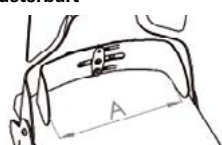

St

till stl 0 - Sittbredd A = 15-24 cm	(3113-1120)
till stl 1 + 1 b - Sittbredd A = 18-28 cm	(3113-1121)
till stl 2 - Sittbredd A = 26-36 cm	(3113-1122)

## Sits abducerad

**Sits abducerad** – komp för benlängdskillnad, polstrad, inkl. klädsel (lårstöd ingår)

	till stl 0	till stl 1+1b	till stl 2
A	0°-20°	0°-20°	0°-20°
B	7-10 cm	9-12 cm	10-14 cm
C	3 cm	3 cm	3 cm

St

till stl 0	(3107-1041)
till stl 1	(3107-1042)
till stl 1 b	(3107-1043)
till stl 2	(3107-1044)

A = Abduceringsvinkel  
B = Lårbredd  
C = Benlängdskillnad

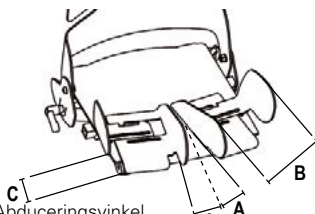

## Abduktionskloss

**Abduktionskloss** – Inkl. fäste, avtagbar, quick-release, polstrad, inkl. klädsel

	Bredd	Djup
Stl 0	7 cm	10 cm
Stl 1	8 cm	14 cm
Stl 2	10 cm	17 cm



St

Stl 0	(3113-1123)
Stl 1	(3213-1149)
Stl 2	(3113-1079)

## Benstöd

**Benstöd delade inkl fotplattor** – individuellt justerbara i höjd, bredd och vinkel, samt uppfällbara. Försedd med antihalkyta och förberedd för ankelfixering.



	Bredd fram	Bredd bak	Längd
Stl 0+1	12,5 cm	10 cm	18,5 cm
Stl 1b+2	15,5 cm	10 cm	21 cm

Par

till stl 0	(3108-1071)
till stl 1	(3108-1072)
till stl 1 b	(3108-1038)
till stl 2	(3108-1073)

**Benstöd delade inkl fothållare** – individuellt justerbara i höjd, bredd och vinkel, samt uppfällbara.

	Min. bredd fram	Max. bredd fram	Min. bredd bak	Max. bredd bak	Längd
Stl 0	8,7 cm	10,4 cm	5,7 cm	7,4 cm	17,4 cm
Stl 1	9,5 cm	12 cm	6,7 cm	9,2 cm	20,1 cm
Stl 2	11,5 cm	14 cm	8,1 cm	10,6 cm	23,8 cm

Par

Stl 0	(3108-1074)
Stl 1	(3108-1075)
Stl 2	(3108-1076)



## Underbenslängd - hel fotplatta (ingår i standard)

**Underbenslängd** – STD ingår om inget annat anges, annars kryssa i ditt val. Angivna mått är uppmätt från fotplatta till överkant sittplatta.

Stl 0	Stl 1	Stl 1b	Stl 2
10-15 cm <b>13-18 cm STD</b> 16-21 cm	12-20 cm <b>16-24 cm STD</b> 20-28 cm	20-28 cm <b>24-32 cm STD</b> 28-36 cm	16-33 cm <b>22-39 cm STD</b> 28-45 cm

## Underbenslängd - delade fotplattor

**Underbenslängd** – STD ingår om inget annat anges, annars kryssa i ditt val. Angivna mått är uppmätt från fotplatta till överkant sittplatta.

Stl 0	Stl 1	Stl 1b	Stl 2
<b>10-15 cm STD</b> 13-18 cm	<b>14-23 cm STD</b> 18-27 cm	<b>18-32 cm STD</b> 22-36 cm	<b>19-33 cm STD</b> 25-39 cm

### Bord / Länkhjul

**Bord** - trä med kant, inkl fäste



	Bredd	Djup
till stl 0+1	50cm	40cm
till stl 2	60cm	50cm

till stl 0	(3114-1012)
till stl 1+1b	(3114-1013)
till stl 2	(3114-1005)

**Bord** - plexi med kant, inkl fäste



	Bredd	Djup
till stl 0+1	50cm	40cm
till stl 2	60cm	50cm

till stl 0	(3214-1039)
till stl 1+1b	(3114-1004)
till stl 2	(3114-1008)

**Länkhjul** – med broms



75mm	(3103-1049)
<b>100mm STD</b>	(3103-1035)
125mm	(3103-1050)

### Centralbroms / Ombyggnadsatts kombiunderrede

**Centralbroms** - inkl dubbla länkhjul (100mm)

Manövreras med hjälp av bromsspaken som är monterad på sättenheten.

		Set
till stl 0	Centralbroms vä - inkl dubbla länkhjul	(3103-1048)
till stl 0	Centralbroms hö - inkl dubbla länkhjul	(3103-1029)
till stl 1	Centralbroms vä - inkl dubbla länkhjul	(3103-1027)
till stl 1	Centralbroms hö - inkl dubbla länkhjul	(3103-1030)
till stl 1b+2	Centralbroms vä - inkl dubbla länkhjul	(3103-1037)
till stl 1b+2	Centralbroms hö - inkl dubbla länkhjul	(3103-1028)



**Ombyggnadsatts för kombiunderrede**

komplett med 12 ½ "hjul, skruvaxlar, trumbroms, ratt 6 " och skjutstång



Beställningsvara

till stl 0	(3102-1027)
till stl 1	(3102-1028)
till stl 1b+2	(3102-1029)

### Gasdämpare / Tippskydd / Förlängning underrede

**Extra gasdämpare** (2 st) för extra lyftkapacitet

(inte möjligt i kombination med hydraulisk eller elektrisk höjdjustering)

2x 300N	rekommenderas från 30 kg last
2x 500N	rekommenderas från 40 kg last

**Tippskydd** - ställbara i höjd



**Förlängning av underrede** = 10cm



	Set	Set	Set
2x 300N (3102-1033) 2x 500N (3102-1034)	Tippskydd (3106-1002) Tippskydd t hydrauliskt underrede (3106-1002)	Förlängning underrede (3106-1026)	

### Polster

**Polster till fotplatta hel** – täckt med svart flexi, höjd: 3 cm (ej möjligt i kombination med fotremmar)



till stl 0	(3108-1036)
till stl 1+1b	(3108-1077)
till stl 2	(3108-1037)

**Polster till delade fotplattor** – täckt med svart flexi, höjd: 3 cm (ej möjligt i kombination med fotremmar)



till stl 0	(3108-1078)
till stl 1+1b	(3108-1039)
till stl 2	(3108-1079)

**Polster till delade fotplattor** – täckt med svart flexi, höjd: 1 cm



till stl 0	(3114-1007)
till stl 1+1b	(3114-1011)
till stl 2	(3114-1014)

## X-sele / Väst

**X-sele** – gjord av elastisk, andningsbar och fuktavstötande material, tre remmar med clips, sydd rem till vänster axel

	Stl 0	Stl 1	Stl 2	Stl 3
A	13 cm	13 cm	18 cm	18 cm
B	17.5 cm	19 cm	20 cm	21 cm
C	15 cm	15 cm	19 cm	28 cm
D	3.5 cm	5 cm	5 cm	5 cm
E	25.5 cm	28 cm	34 cm	44 cm
Bredd rem	2 cm	2 cm	2.5 cm	2.5 cm

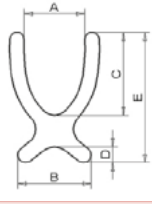

**Väst** – med dragkedja, gjord av elastiskt, andningsbart material, axelremmar sydd bak, bälkenremmar med clips

	Stl 0	Stl 1	Stl 2
A	11 cm	11 cm	18 cm
B	21 cm	21 cm	22 cm
C	12 cm	12 cm	15 cm
D	2.5 cm	3.5 cm	3.5 cm
E	25.5 cm	28 cm	34 cm
Bredd rem	2 cm	2 cm	2.5 cm

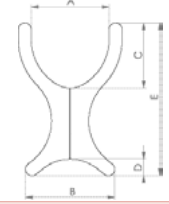

St

St

Stl 0 (3112-1020)  
Stl 1 (3112-1021)  
Stl 2 (3112-1022)  
Stl 3 (3112-1023)

Stl 0 (3112-1024)  
Stl 1 (3112-1025)  
Stl 2 (3112-1026)

## Grensele

**Grensele T-formad** – gjord av elastisk, andningsbar och fuktavvisande material, med två clips framtill, remmar sydda på baksidan

	Stl 0	Stl 1	Stl 2
A	23 cm	25 cm	28 cm
B	15 cm	17 cm	20 cm
C	33 cm	35 cm	38 cm
D	24 cm	26 cm	28 cm
Bredd rem	2 cm	2 cm	2.5 cm

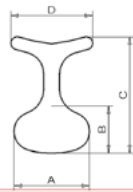

St

**Grensele** – gjord av elastisk, andningsbar och fuktavvisande material, med två clips framtill, remmar sydda på baksida

	Stl 1	Stl 2	Stl 3
A	24 cm	29 cm	33 cm
B	14 cm	17 cm	22 cm
C	35 cm	43 cm	49 cm
Bredd rem	2 cm	2.5 cm	2.5 cm

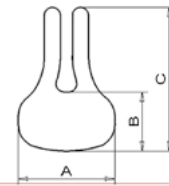

St

Stl 0 (3112-1027)  
Stl 1 (3112-1028)  
Stl 2 (3112-1029)

Stl 1 (3112-1030)  
Stl 2 (3112-1031)  
Stl 3 (3112-1032)

## Höftbälte

**Höftbälte** – 2 drag, med polster och justerbart fäste på båda sidor



	Stl 0	Stl 1	Stl 2
Pad width	4 cm	4 cm	5 cm
Pad length per side	16 cm	18 cm	28 cm
Strap length per side	30 cm	30 cm	40 cm
Bredd rem	2 cm	2.5 cm	2.5 cm

St

Stl 0 (3112-1012)  
Stl 1 (3112-1033)  
Stl 2 (3112-1005)

**Bälte 4-punkt** – 2 drag, med polster och justerbart fäste på båda sidor



	Stl 0	Stl 1	Stl 2
Pad width	4 cm	4 cm	5 cm
Pad length per side	16 cm	18 cm	28 cm
Strap length per side	30 cm	30 cm	40 cm
Bredd rem	2 cm	2.5 cm	2.5 cm

St

Stl 0 (3112-1006)  
Stl 1 (3112-1034)  
Stl 2 (3112-1009)

## Ankelfixering / Fotfixering

**Ankelfixering** – med kardborrefäste och remfärg, svart (ej möjligt i kombination med polstrad fotplatta / delad fotplatta)

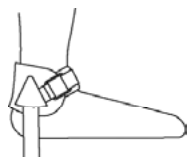

	Fotledens omkrets	Bredd rem
Stl 1	12-19 cm	25 mm
Stl 2	15-23 cm	25 mm
Stl 3	19-27 cm	40 mm

Par

Stl 1 (3112-1036)  
Stl 2 (3112-1037)  
Stl 3 (3112-1038)

**Fotfixering** – med remmar, inkl. kardborreband (ej möjligt i kombination med polstrad fotplatta / delad fotplatta)

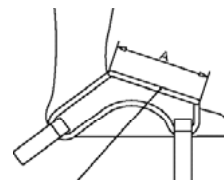

Kardborre för att öppna

	A	Bredd rem
Stl 1	8 cm	2 cm
Stl 2	10 cm	2 cm
Stl 3	13 cm	2.5 cm

Par

Stl 1 (3112-1039)  
Stl 2 (3112-1040)  
Stl 3 (3112-1041)

Inkontinensöverdrag - Sits		Inkontinensöverdrag - Rygg	
St		St	
Anatomisk dyna Flexi svart/grå stl 0 (3122-1012)		Låg rygg stl 0 Flexi grå (3122-1025)	
Anatomisk dyna Flexi svart/grå stl 1 (3122-1014)		Låg rygg stl 1 Flexi grå (3122-1026)	
Anatomisk dyna Flexi svart/grå stl 1b (3122-1016)		Låg rygg stl 1b Flexi grå (3122-1027)	
Anatomisk dyna Flexi svart/grå stl 2 (3122-1018)		Låg rygg stl 2 Flexi grå (3122-1028)	
		Hög rygg stl 0 Flexi grå (3122-1029)	
		Hög rygg stl 1 Flexi grå (3122-1030)	
		Hög rygg stl 1b Flexi grå (3122-1031)	
		Hög rygg stl 2 Flexi grå (3122-1032)	

Inkontinensöverdrag - Huvudstöd		Inkontinensöverdrag - Bålstöd	
St		St	
Huvudstöd std stl 0 Flexi grå (3122-1045)		Bålstöd stl 0 par Flexi grå (3122-1033)	
Huvudstöd std stl 1 Flexi grå (3122-1046)		Bålstöd stl 1 par Flexi grå (3122-1034)	
Huvudstöd std stl 2 Flexi grå (3122-1047)		Bålstöd stl 2 par Flexi grå (3122-1035)	
Huvudstöd med lateral guidning stl 0-1 Flexi grå (3122-1048)			
Huvudstöd med lateral guidning stl 2 Flexi grå (3122-1049)			
Huvudstöd med rundad form stl 0-1 Flexi grå (3122-1050)			
Huvudstöd med rundad form stl 0-1 Flexi grå (3122-1051)			

Inkontinensöverdrag - Bäckstöd		Inkontinensöverdrag - Lårstöd	
St		St	
Bäckstöd fast std stl 0 Flexi grå (3122-1042)		Lårstöd std 10 cm stl 0 par Flexi grå (3122-1036)	
Bäckstöd fast std stl 1-1b Flexi grå (3122-1043)		Lårstöd std 12 cm stl 0 par Flexi grå (3122-1037)	
Bäckstöd fast std stl 2 Flexi grå (3122-1044)		Lårstöd std 17 cm stl 0 par Flexi grå (3122-1038)	
Bäckstöd justerbart stl 0 Flexi grå (3122-1060)		Lårstöd lång 12 cm stl 0 par Flexi grå (3122-1039)	
Bäckstöd justerbart stl 1-1b Flexi grå (3122-1061)		Lårstöd lång 17 cm stl 1-1b par Flexi grå (3122-1040)	
Bäckstöd justerbart stl 2 Flexi grå (3122-1062)		Lårstöd lång 22 cm stl 2 par Flexi grå (3122-1041)	

Inkontinensöverdrag - Abduktionskloss	
St	
Abduktionskloss stl 0 Flexi grå (3122-1052)	
Abduktionskloss stl 1 Flexi grå (3122-1053)	
Abduktionskloss stl 2 Flexi grå (3122-1054)	