

Orderguide

Madita Fun, Fast rygg

Ver. 2021-05-25



medemagruppen

Beställning Offert

Referens	Användare
Telefon / E-mail	Leveransadress
Datum	Beställningsnummer

Minicrosser AB - Bultgatan 28 - 442 40 Kungälv - 0303-24 52 00 - order@minicrosser.se - www.medema.com

Madita Fun, fast rygg ingår i standard

Underrede inkl:

- 4 länkhjul (100mm), broms på samtliga hjul
- Höjdjustering med gaskolv alternativt elektrisk höj/sänk

Sittenhets inkl:

- Benstöd med hel fotplatta
- Armstöd
- Bäckstöd std
- Låg rygg
- Sittdyna anatomisk utformad
- Integrerat inkontinensskydd i sittdynan
- Ryggdyna
- Körhandtag
- Förberedd för bältesfixering, rygg och sits



Arbetstol Madita Fun, fast rygg

Madita Fun stl 0	Madita Fun stl 1	Madita Fun stl 1b	Madita Fun stl2
Fast låg rygg inkl hel fotplatta o körhandtag	Fast låg rygg inkl hel fotplatta o körhandtag	Fast låg rygg inkl hel fotplatta o körhandtag	Fast låg rygg inkl hel fotplatta o körhandtag
Gas h/s (3100-1022)	Gas h/s (3100-1023)	Gas h/s (3100-1024)	Gas h/s (3100-1025)
El h/s (3100-1026)	El h/s (3100-1027)	El h/s (3100-1028)	El h/s (3100-1029)

Ramfärg

Telegrey 4 (white grey) - STD	<input checked="" type="radio"/>	Anthracit metallic	<input type="radio"/>
Ingår i standard		Beställningsvara	

Teknisk data

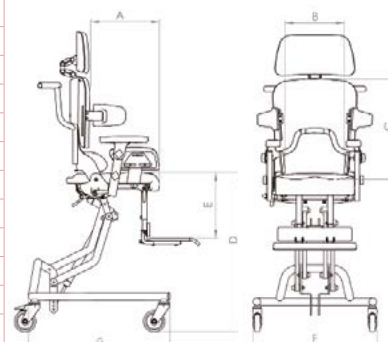

		Stl 0	Stl 1	Stl 1b	Stl 2
A	Sittdjup*	15-25 cm	21-30 cm	26-36 cm	30-42 cm
B	Sittbredd	16-26 cm	20-30 cm	20-30 cm	28-38 cm
C	Rygg höjd med låg rygg	35-43 cm	35-43 cm	42-52 cm	42-52 cm
C	Rygg höjd med hög rygg	42-52 cm	42-52 cm	53-63 cm	53-63 cm
D	Sitthöjd	25-62 cm	25-62 cm	25-62 cm	25-62 cm
	Sitthöjd med el höjdjustering	32-62 cm	32-62 cm	32-62 cm	32-62 cm
E	Underbenslängd	17-25 cm	20-32 cm	28-40 cm	26-49 cm
F	Total bredd	54 cm	54 cm	64 cm	64 cm
G	Total längd	61 cm	61 cm	75 cm	75 cm
	Total längd med kombiunderrede	76 cm	76 cm	86 cm	86 cm
	Sitsvinkel	(-)8°-37°	(-)8°-37°	(-)8°-37°	(-)8°-37°
	Ryggvinkel	(-)5°-25°	(-)5°-25°	(-)5°-25°	(-)5°-25°
	Max belastning	30 kg	30 kg	45 kg	50 kg
	Vikt	19 kg	20 kg	22 kg	24 kg



* reduceras med 1 cm i kombination med justerbar bäckenstöd

Klädsel							
Black/ Dark grey - STD		Dark grey/ Azur)		Dark grey/ Deep orange		Dark grey/ Light blue	
Ingår i standard		Beställningsvara		Beställningsvara		Beställningsvara	

Klädsel		Broderat namn	
Dark grey/ Pink-Telemagenta		Jeans	
Beställningsvara		Beställningsvara	
		Namn broderat på ryggen. Kontakta oss.	
			

Ryggstöd -(låg rygg ingår i standardutförande)				
Rygg – inkl. dyna och klädsel svart/grå	till stl 0	till stl 1	till stl 1b	till stl 2
Låg rygg, höjd:	35-43 cm	35-43 cm	42-52 cm	42-52 cm
Hög rygg, höjd:	42-52 cm	42-52 cm	53-63 cm	53-63 cm
Låg rygg, bredd:	30 cm	35 cm	35 cm	45 cm
Hög rygg, bredd:	40 cm	45 cm	45 cm	52 cm
	Hög: (3118-1041)	(3118-1042)	(3118-1043)	(3118-1097)
	Låg med övre armguide: (3118-1098)	(3118-1100)	(3118-1102)	(3118-1104)
	Hög med övre armguide: (3118-1099)	(3118-1101)	(3118-1103)	(3118-1105)

Huvudstöd																				
Huvudstöd std polstrat, inkl. klädsel, höjd och vinkeljusterbart		Huvudstöd rundad form polstrat, inkl. klädsel, höjd och vinkeljusterbart		Huvudstöd m lateral guidning polstrat, inkl. klädsel, höjd och vinkeljusterbart																
				Huvudstöd lateral guidning, vinkeljusterbart polstrat, inkl. klädsel, höjd, djup och vinkeljusterbart, sido guidningar är vinkeljusterbara var för sig.																
																				
				<table border="1"> <thead> <tr> <th></th> <th>A</th> <th>B</th> <th>C</th> </tr> </thead> <tbody> <tr> <td>Stl 1</td> <td>13,5 cm</td> <td>10,5 cm</td> <td>10 cm</td> </tr> <tr> <td>Stl 2</td> <td>15 cm</td> <td>10,5 cm</td> <td>13,5 cm</td> </tr> <tr> <td>Stl 3</td> <td>17 cm</td> <td>12,5 cm</td> <td>16,6 cm</td> </tr> </tbody> </table>		A	B	C	Stl 1	13,5 cm	10,5 cm	10 cm	Stl 2	15 cm	10,5 cm	13,5 cm	Stl 3	17 cm	12,5 cm	16,6 cm
	A	B	C																	
Stl 1	13,5 cm	10,5 cm	10 cm																	
Stl 2	15 cm	10,5 cm	13,5 cm																	
Stl 3	17 cm	12,5 cm	16,6 cm																	
till stl 0 (3213-1145) till stl 1 (3113-1114) till stl 2 (3113-1072)	till stl 0+1 (3213-1148) till stl 2 (3113-1115)	till stl 0+1 (3113-1077) till stl 2 (3113-1073)		A = Bredd kontaktyta B = Höjd huvudstöd C = Bredd lateral guidning Stl 1 (3113-1134) Stl 2 (3113-1132) Stl 3 (3113-1133)																

Bälstöd (Steg 1: Välj fäste)			
Brösthöjd - monterat på Madita Fun stl 0	Brösthöjd - monterat på Madita Fun stl 1 + 1b	Brösthöjd - monterat på Madita Fun stl 2	Fäste (par)
13-20 cm	16-23 cm	26-32 cm	Fixerad kort (3113-1116)
			Utsvängbart kort (3113-1117)
20-27 cm	23-30 cm	32-38 cm	Fixerad långt (3113-1071)
			Utsvängbart långt (3113-1078)

(Steg 2: Välj bälstödsvynor)			
	Bälstödsvynor stl 0 polstrade, inkl. klädsel	Bälstödsvynor stl 1 polstrade, inkl. klädsel	Bälstödsvynor stl 2 polstrade, inkl. klädsel
	Höjd: 7 cm Djup: 9 cm	Höjd: 8 cm Djup: 13 cm	Höjd: 11 cm Djup: 16 cm
	Par	Par	Par
	(3121-1074)	(3121-1075)	(3113-1069)

(Steg 2: Välj bälstödsvynor)			
	Bälstödsvynor lång stl 0 (trunk guidance) polstrade, inkl. klädsel	Bälstödsvynor lång stl 1 (trunk guidance) polstrade, inkl. klädsel	Bälstödsvynor lång stl 2 (trunk guidance) polstrade, inkl. klädsel
	Höjd: 13 cm Djup: 7 cm	Höjd: 15 cm Djup: 8 cm	Höjd: 17 cm Djup: 9 cm
Bälstödsvynor (långa) med svängbart fäste kan vikas 20° åt sidan.			
	Par	Par	Par
	(3121-1076)	(3121-1077)	(3121-1078)

Lårstöd

	Lårstöd för stl 0 polstrade, inkl. klädsel, justerbar vinkel, djup och bredd	Lårstöd för stl 1 + 1 b polstrade, inkl. klädsel, justerbar vinkel, djup och bredd	Lårstöd för stl 2 polstrade, inkl. klädsel, justerbar vinkel, djup och bredd
	Par	Par	Par
	L 10 cm H 8 cm (3113-1118) L 12 cm H 8 cm (3113-1080)	L 12 cm H 8 cm (3113-1119) L 17 cm H 10 cm (3113-1075)	L 17 cm H 10 cm (3113-1074) L 22 cm H 11 cm (3113-1070)

Bäckenstöd justerbart

Bäckenstöd justerbart

polstrat,
inkl. klädsel

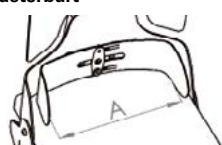

St

till stl 0 - Sittbredd A = 15-24 cm	(3113-1120)
till stl 1 + 1 b - Sittbredd A = 18-28 cm	(3113-1121)
till stl 2 - Sittbredd A = 26-36 cm	(3113-1122)

Sits abducerad

Sits abducerad – komp för benlängdskillnad, polstrad, inkl. klädsel (lårstöd ingår)

	till stl 0	till stl 1+1b	till stl 2
A	0°-20°	0°-20°	0°-20°
B	7-10 cm	9-12 cm	10-14 cm
C	3 cm	3 cm	3 cm

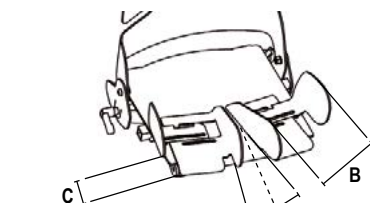

A = Abduceringsvinkel
B = Lårbredd
C = Benlängdskillnad

St

till stl 0	(3107-1041)
till stl 1	(3107-1042)
till stl 1 b	(3107-1043)
till stl 2	(3107-1044)

Abduktionskloss

Abduktionskloss – Inkl. fäste, avtagbar, quick-release, polstrad, inkl. klädsel

	Bredd	Djup
Stl 0	7 cm	10 cm
Stl 1	8 cm	14 cm
Stl 2	10 cm	17 cm



St

Stl 0	(3113-1123)
Stl 1	(3213-1149)
Stl 2	(3113-1079)

Benstöd

Benstöd delade inkl fotplattor – individuellt justerbara i höjd, bredd och vinkel, samt uppfällbara. Försedd med antihalkyta och förberedd för ankelfixering.



	Bredd fram	Bredd bak	Längd
Stl 0+1	12,5 cm	10 cm	18,5 cm
Stl 1b+2	15,5 cm	10 cm	21 cm

Benstöd delade inkl fothållare – individuellt justerbara i höjd, bredd och vinkel, samt uppfällbara.

	Min. bredd fram	Max. bredd fram	Min. bredd bak	Max. bredd bak	Längd
Stl 0	8,7 cm	10,4 cm	5,7 cm	7,4 cm	17,4 cm
Stl 1	9,5 cm	12 cm	6,7 cm	9,2 cm	20,1 cm
Stl 2	11,5 cm	14 cm	8,1 cm	10,6 cm	23,8 cm

Par

till stl 0	(3108-1071)
till stl 1	(3108-1072)
till stl 1 b	(3108-1038)
till stl 2	(3108-1073)



Par

Stl 0	(3108-1074)
Stl 1	(3108-1075)
Stl 2	(3108-1076)

Underbenslängd - hel fotplatta (ingår i standard)

Underbenslängd – STD ingår om inget annat anges, annars kryssa i ditt val. Angivna mått är uppmätt från fotplatta till överkant sittplatta.

Stl 0	Stl 1	Stl 1b	Stl 2
10-15 cm 13-18 cm STD 16-21 cm	12-20 cm 16-24 cm STD 20-28 cm	20-28 cm 24-32 cm STD 28-36 cm	16-33 cm 22-39 cm STD 28-45 cm

Underbenslängd - delade fotplattor

Underbenslängd – STD ingår om inget annat anges, annars kryssa i ditt val. Angivna mått är uppmätt från fotplatta till överkant sittplatta.

Stl 0	Stl 1	Stl 1b	Stl 2
10-15 cm STD 13-18 cm	14-23 cm STD 18-27 cm	18-32 cm STD 22-36 cm	19-33 cm STD 25-39 cm

Bord / Länkhjul

Bord - trä med kant, inkl fäste



	Bredd	Djup
till stl 0+1	50cm	40cm
till stl 2	60cm	50cm

Bord - plexi med kant, inkl fäste



	Bredd	Djup
till stl 0+1	50cm	40cm
till stl 2	60cm	50cm

Länkhjul – med broms



75mm	(3103-1049)
100mm STD	(3103-1035)
125mm	(3103-1050)

St St St

till stl 0	(3114-1012)
till stl 1+1b	(3114-1013)
till stl 2	(3114-1005)

till stl 0	(3214-1039)
till stl 1+1b	(3114-1004)
till stl 2	(3114-1008)

Centralbroms / Ombyggnadsatts kombiunderrede

Centralbroms - inkl dubbla länkhjul (100mm)

Manövreras med hjälp av bromsspaken som är monterad på sättenheten.

Set

till stl 0	Centralbroms vä - inkl dubbla länkhjul	(3103-1048)
till stl 0	Centralbroms hö - inkl dubbla länkhjul	(3103-1029)
till stl 1	Centralbroms vä - inkl dubbla länkhjul	(3103-1027)
till stl 1	Centralbroms hö - inkl dubbla länkhjul	(3103-1030)
till stl 1b+2	Centralbroms vä - inkl dubbla länkhjul	(3103-1037)
till stl 1b+2	Centralbroms hö - inkl dubbla länkhjul	(3103-1028)



Ombyggnadsatts för kombiunderrede

komplett med 12 ½ "hjul, skruvaxlar, trumbroms, ratt 6 " och skjutstäng



Beställningsvara

till stl 0	(3102-1027)
till stl 1	(3102-1028)
till stl 1b+2	(3102-1029)

Gasdämpare / Tippskydd / Förlängning underrede

Extra gasdämpare (2 st) för extra lyftkapacitet

(inte möjligt i kombination med hydraulisk eller elektrisk höjdjustering)

2x 300N rekommenderas från 30 kg last

2x 500N rekommenderas från 40 kg last

Set

2x 300N	(3102-1033)
2x 500N	(3102-1034)

Tippskydd - ställbara i höjd



St

Tippskydd	(3106-1002)
Tippskydd t hydrauliskt underrede	(3106-1002)

Förlängning av underrede = 10cm



St

Förlängning underrede	(3106-1026)
-----------------------	-------------

Polster

Polster till fotplatta hel – täckt med svart flexi, höjd: 3 cm (ej möjligt i kombination med fotremmar)



St

till stl 0	(3108-1036)
till stl 1+1b	(3108-1077)
till stl 2	(3108-1037)



St

till stl 0	(3108-1078)
till stl 1+1b	(3108-1039)
till stl 2	(3108-1079)



St

Polster till delade fotplattor – täckt med svart flexi, höjd: 1 cm

till stl 0	(3114-1007)
till stl 1+1b	(3114-1011)
till stl 2	(3114-1014)

X-sele / Väst

X-sele – gjord av elastisk, andningsbar och fuktavstötande material, tre remmar med clips, sydd rem till vänster axel

	Stl 0	Stl 1	Stl 2	Stl 3
A	13 cm	13 cm	18 cm	18 cm
B	17.5 cm	19 cm	20 cm	21 cm
C	15 cm	15 cm	19 cm	28 cm
D	3.5 cm	5 cm	5 cm	5 cm
E	25.5 cm	28 cm	34 cm	44 cm
Bredd rem	2 cm	2 cm	2.5 cm	2.5 cm

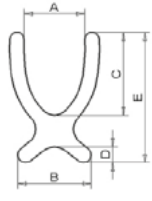

Väst – med dragkedja, gjord av elastiskt, andningsbart material, axelremmar sydd bak, bälkenremmar med clips

	Stl 0	Stl 1	Stl 2
A	11 cm	11 cm	18 cm
B	21 cm	21 cm	22 cm
C	12 cm	12 cm	15 cm
D	2.5 cm	3.5 cm	3.5 cm
E	25.5 cm	28 cm	34 cm
Bredd rem	2 cm	2 cm	2.5 cm

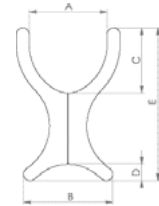

St

St

Stl 0 (3112-1020)
Stl 1 (3112-1021)
Stl 2 (3112-1022)
Stl 3 (3112-1023)

Stl 0 (3112-1024)
Stl 1 (3112-1025)
Stl 2 (3112-1026)

Grensele

Grensele T-formad – gjord av elastisk, andningsbar och fuktavvisande material, med två clips framtill, remmar sydda på baksidan

	Stl 0	Stl 1	Stl 2
A	23 cm	25 cm	28 cm
B	15 cm	17 cm	20 cm
C	33 cm	35 cm	38 cm
D	24 cm	26 cm	28 cm
Bredd rem	2 cm	2 cm	2.5 cm

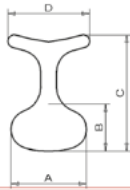

St

Grensele – gjord av elastisk, andningsbar och fuktavvisande material, med två clips framtill, remmar sydda på baksida

	Stl 1	Stl 2	Stl 3
A	24 cm	29 cm	33 cm
B	14 cm	17 cm	22 cm
C	35 cm	43 cm	49 cm
Bredd rem	2 cm	2.5 cm	2.5 cm

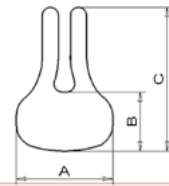

St

Stl 0 (3112-1027)
Stl 1 (3112-1028)
Stl 2 (3112-1029)

Stl 1 (3112-1030)
Stl 2 (3112-1031)
Stl 3 (3112-1032)

Höftbälte

Höftbälte – 2 drag, med polster och justerbart fäste på båda sidor



	Stl 0	Stl 1	Stl 2
Pad width	4 cm	4 cm	5 cm
Pad length per side	16 cm	18 cm	28 cm
Strap length per side	30 cm	30 cm	40 cm
Bredd rem	2 cm	2.5 cm	2.5 cm

St

Bälte 4-punkt – 2 drag, med polster och justerbart fäste på båda sidor

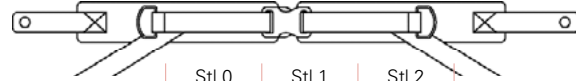

	Stl 0	Stl 1	Stl 2
Pad width	4 cm	4 cm	5 cm
Pad length per side	16 cm	18 cm	28 cm
Strap length per side	30 cm	30 cm	40 cm
Bredd rem	2 cm	2.5 cm	2.5 cm

St

Stl 0 (3112-1012)
Stl 1 (3112-1033)
Stl 2 (3112-1005)

Stl 0 (3112-1006)
Stl 1 (3112-1034)
Stl 2 (3112-1009)

Ankelfixering / Fotfixering

Ankelfixering – med kardborrefäste och remfärg, svart (ej möjligt i kombination med polstrad fotplatta / delad fotplatta)

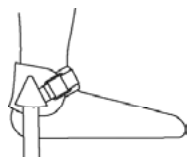

	Fotledens omkrets	Bredd rem
Stl 1	12-19 cm	25 mm
Stl 2	15-23 cm	25 mm
Stl 3	19-27 cm	40 mm

Par

Stl 1 (3112-1036)
Stl 2 (3112-1037)
Stl 3 (3112-1038)

Fotfixering – med remmar, inkl. kardborreband (ej möjligt i kombination med polstrad fotplatta / delad fotplatta)

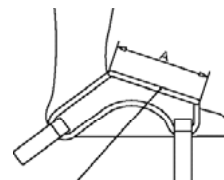

Kardborre för att öppna

	A	Bredd rem
Stl 1	8 cm	2 cm
Stl 2	10 cm	2 cm
Stl 3	13 cm	2.5 cm

Par

Stl 1 (3112-1039)
Stl 2 (3112-1040)
Stl 3 (3112-1041)

Inkontinensöverdrag - Sits		Inkontinensöverdrag - Rygg	
St		St	
Anatomisk dyna Flexi svart/grå stl 0 (3122-1012)		Låg rygg stl 0 Flexi grå (3122-1025)	
Anatomisk dyna Flexi svart/grå stl 1 (3122-1014)		Låg rygg stl 1 Flexi grå (3122-1026)	
Anatomisk dyna Flexi svart/grå stl 1b (3122-1016)		Låg rygg stl 1b Flexi grå (3122-1027)	
Anatomisk dyna Flexi svart/grå stl 2 (3122-1018)		Låg rygg stl 2 Flexi grå (3122-1028)	
		Hög rygg stl 0 Flexi grå (3122-1029)	
		Hög rygg stl 1 Flexi grå (3122-1030)	
		Hög rygg stl 1b Flexi grå (3122-1031)	
		Hög rygg stl 2 Flexi grå (3122-1032)	

Inkontinensöverdrag - Huvudstöd		Inkontinensöverdrag - Bålstöd	
St		St	
Huvudstöd std stl 0 Flexi grå (3122-1045)		Bålstöd stl 0 par Flexi grå (3122-1033)	
Huvudstöd std stl 1 Flexi grå (3122-1046)		Bålstöd stl 1 par Flexi grå (3122-1034)	
Huvudstöd std stl 2 Flexi grå (3122-1047)		Bålstöd stl 2 par Flexi grå (3122-1035)	
Huvudstöd med lateral guidning stl 0-1 Flexi grå (3122-1048)			
Huvudstöd med lateral guidning stl 2 Flexi grå (3122-1049)			
Huvudstöd med rundad form stl 0-1 Flexi grå (3122-1050)			
Huvudstöd med rundad form stl 0-1 Flexi grå (3122-1051)			

Inkontinensöverdrag - Bäckstöd		Inkontinensöverdrag - Lårstöd	
St		St	
Bäckstöd fast std stl 0 Flexi grå (3122-1042)		Lårstöd std 10 cm stl 0 par Flexi grå (3122-1036)	
Bäckstöd fast std stl 1-1b Flexi grå (3122-1043)		Lårstöd std 12 cm stl 0 par Flexi grå (3122-1037)	
Bäckstöd fast std stl 2 Flexi grå (3122-1044)		Lårstöd std 17 cm stl 0 par Flexi grå (3122-1038)	
Bäckstöd justerbart stl 0 Flexi grå (3122-1060)		Lårstöd lång 12 cm stl 0 par Flexi grå (3122-1039)	
Bäckstöd justerbart stl 1-1b Flexi grå (3122-1061)		Lårstöd lång 17 cm stl 1-1b par Flexi grå (3122-1040)	
Bäckstöd justerbart stl 2 Flexi grå (3122-1062)		Lårstöd lång 22 cm stl 2 par Flexi grå (3122-1041)	

Inkontinensöverdrag - Abduktionskloss	
St	
Abduktionskloss stl 0 Flexi grå (3122-1052)	
Abduktionskloss stl 1 Flexi grå (3122-1053)	
Abduktionskloss stl 2 Flexi grå (3122-1054)	