

Orderguide

Till Advance

Ver. 2022-05-23



medemagruppen

Beställning Offert

Referens	Användare
Telefon / E-mail	Leveransadress
Datum	Beställningsnummer

Minicrosser AB - Bultgatan 16 - 442 40 Kungälv - 0303-24 52 00 - order@minicrosser.se - www.medema.com

Ingår i standard:

- Manuell höjd- och vinkeljustering (0-90°) för stl 1+2
- Elektrisk höjd- och vinkeljustering (0-90°) för stl 3+4
- Underrede med plats för mobil lyft
- Länkhjul 75 mm med broms och i tillägg ett hjul med riktningsspärr
- Överkroppsstöd justerbart i längd, inkl polstrade delar för längdjustering
- Höftstöd med integrerat stöd för armar
- Huvudstöd std
- Bröstsele std
- Höftbälte std
- Knästöd med uttag för patella
- Fotplattor multijusterbara
- Fotstyrare inkl fotrem
- Bord med kant
- Dynamisk ryggdel för kurvatur (contour), stl 3+4
- Benstöd Flex för knäkontraktur
- Reglerbar höftvinkel för höftkontraktur
- Reglerbar abduktion 0-30°
- Avtagbar tvättbara polster
- Verktyg för inställningar medföljer

Till Advance	
Stl 1 för användare med kroppslängd 75-115 cm	Stl 2 för användare med kroppslängd 100-135 cm
Ståstöd Till Advance stl 1 u contour manuell tilt m abd/flex ben- o fotstöd	Ståstöd Till Advance stl 2 u contour manuell tilt m abd/flex- ben-o fotstöd
St	St
6100-1043	6100-1044

Till Advance	
Stl 3 för användare med kroppslängd 120-160 cm	Stl 4 för användare med kroppslängd 145-185 cm
Ståstöd Till Advance stl 3 m contour elektrisk tilt m abd/flex ben- o fotstöd	Ståstöd Till Advance stl 4 m contour elektrisk tilt m abd/flex ben- o fotstöd
St	St
6100-1048	6100-1049

Teknisk data

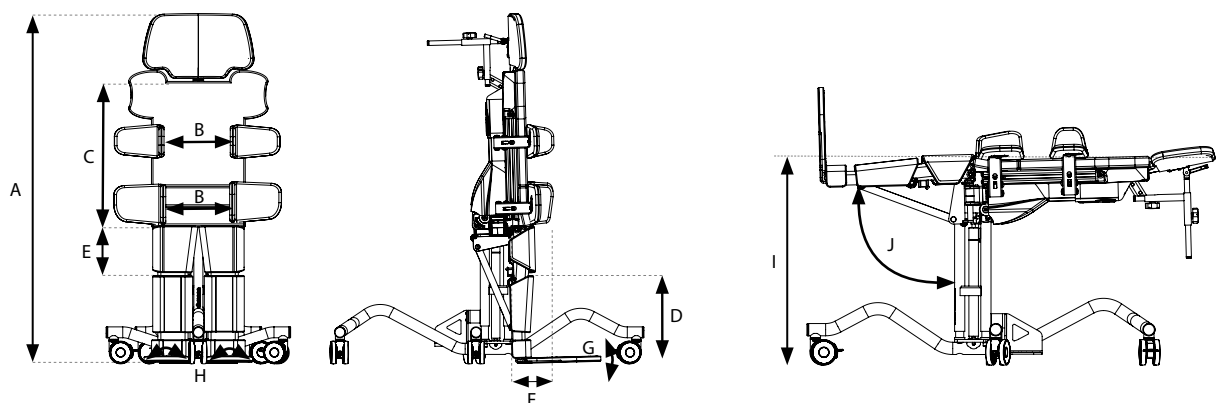

		Stl 1	Stl 2	Stl 3	Stl 4
A	Kroppslängd	75-115 cm	100-135 cm	120-160 cm	145-185 cm
B	Överkroppsstöd	Höft-bålbredd	14-27 cm	17-31 cm	20-37 cm
C		Längd	30.5-43 cm	38-48 cm	49-61 cm
D	Benstöd	Sula upp till knä	20.5-30.5 cm	27.5-37 cm	32.5-45 cm
E		Knä upp till gren	12-18.5 cm	16.5-24 cm	20-29.5 cm
		Knävinkel	0°-65°		
		Höftvinkel	0°-45°		
F		Abduktion	0°-30°		
G		Nivåutjämnning	0-5 cm		
G	Fotstöd	Spetsfot	0°-20°		
G		Hälfot	0°-15°		
H		Inåt-/Utåtvidrigna fötter	0°-15° per riktning		
I	Höjd liggyta (för överflyttning)	53.5-73.5 cm	60-85 cm	71.5-93.5 cm	82.5-104.5 cm
J	Vinkel	0° - 90°			
	Transportmått (LxWxH)	95x51x75 cm	105x61x85 cm	125x76x97 cm	152x77x110 cm
	Max. belastning	30 kg	60 kg	80 kg	100 kg
	Vikt	30 kg	35 kg	80 kg	90 kg

Måttinställningar

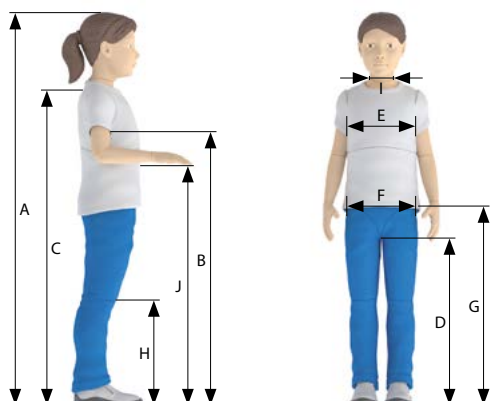

Följande mått bör förinställas på ståstödet

A	Kroppslängd	_____	F	Bäckenbredd	_____
B	Axilarhöjd	_____	G	Höfthöjd	_____
C	Skulderhöjd	_____	H	Knähöjd	_____
D	Benlängd insida	_____	I	Nackbredd	_____
E	Bröstbredd	_____	J	Bordshöjd	_____

Klädsel

Svart/Azur	Svart/Rosa	Svart/Petrol (Ingår i STD)	Svart/Mörkgrå
			
(beställningsvara)	(beställningsvara)	(Ingår i STD)	(beställningsvara)

Huvudstöd

Huvudstöd (Ingår i STD)	Huvudstöd (musselform)	Huvudstöd (m lateral guidning)
polstrat inkl överdrag, justerbart i höjd, djup och vinkel	polstrat inkl överdrag, justerbart i höjd, djup och vinkel	polstrat inkl överdrag, justerbart i höjd, djup och vinkel
		
St	St	St
för stl 1 6113-1142 för stl 2 6113-1143 för stl 3+4 6113-1144	för stl 1 6113-1125 för stl 2 6113-1126 för stl 3+4 6113-1127	för stl 1 6113-1122 för stl 2 6113-1123 för stl 3+4 6113-1124

Huvudstöd

Huvudstöd (lateral guidning, vinkeljusterbart) - polstrat inkl överdrag, justerbart i höjd, djup och vinkel, laterala stöden är individuellt justerbara i vinkel

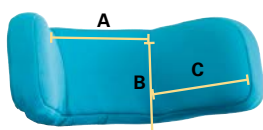

A = Bredd
B = Höjd
C = Djup

	A	B	C
Stl 1	13.5 cm	10.5 cm	10 cm
Stl 2	15 cm	10.5 cm	13.5 cm
Stl 3	17 cm	12.5 cm	16.5 cm
			St

Stl 1 **6113-1153**
Stl 2 **6113-1154**
Stl 3 **6113-1155**

Bålstöd / Höftstöd

Bålstöd
inkl överarmsstöd, flip away, steglös justering av höjd och bredd, justerbar i rotation

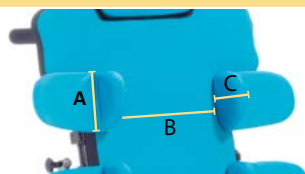

Höftstöd (Ingår i STD)
inkl underarmsstöd, flip away, steglös justering av höjd och bredd, justerbar i rotation

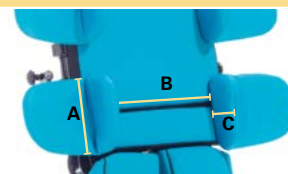

	Höjd (A)	Djup (C)	Rekom. för	Bröstmått (B)		Höjd (A)	Djup (C)	Rekom. för	Bröstmått (B)
Stl 1	10.5 cm	9 cm	stl 1	14-27 cm	Stl 1	12 cm	9 cm	stl 1	14-27 cm
			stl 2	17-31 cm				stl 2	17-31 cm
Stl 2	11.5 cm	11 cm	stl 2	17-31 cm	Stl 2	14 cm	10.5 cm	stl 2	17-31 cm
			stl 3	20-37 cm				stl 3	20-37 cm
Stl 3	12.5 cm	16 cm	stl 3	20-37 cm	Stl 3	17 cm	15.5 cm	stl 3	20-37 cm
			stl 4	29-46 cm				stl 4	29-46 cm
Stl 4	13.5 cm	18 cm	stl 3	20-37 cm	Stl 4	21 cm	17.5 cm	stl 3	20-37 cm
			stl 4	27-46 cm				stl 4	27-46 cm

OBS! För Till med contour (stl 3+4) krävs djupjusterbara bålstöd/höftstöd

st				St			
Stl 1 vä 6113-1129	Stl 1 hö 6113-1128	Stl 1 vä 6113-1146 (STD stl 1)	Stl 1 hö 6113-1145 (STD stl 1)	Stl 2 vä 6113-1131	Stl 2 hö 6113-1130	Stl 2 vä 6113-1148 (STD stl 2)	Stl 2 hö 6113-1147 (STD stl 2)
Stl 3 vä 6113-1133	Stl 3 hö 6113-1132	Stl 3 vä 6113-1150	Stl 3 hö 6113-1149	Stl 4 vä 6113-1135	Stl 4 hö 6113-1134	Stl 4 vä 6113-1152	Stl 4 hö 6113-1151
Djupjusterbart, st				Djupjusterbart, St			
Stl 1 vä 6113-1168	Stl 1 hö 6113-1167	Stl 1 vä 6113-1172	Stl 1 hö 6113-1171	Stl 2 vä 6113-1170	Stl 2 hö 6113-1169	Stl 2 vä 6113-1174	Stl 2 hö 6113-1173
Stl 3 vä 6113-1160	Stl 3 hö 6113-1159	Stl 3 vä 6113-1164 (STD stl 3)	Stl 3 hö 6113-1163 (STD stl 3)	Stl 4 vä 6113-1162	Stl 4 hö 6113-1161	Stl 4 vä 6113-1166 (STD stl 4)	Stl 4 hö 6113-1165 (STD stl 4)

Knästöd

Knästöd med uttag för patella (Ingår i STD)
- individuell tredimensionell justering



Bredd insida (A)

Stl 1	8 cm
Stl 2	10 cm
Stl 3	12 cm

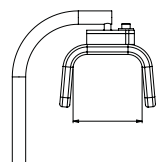

Knästöd med polstrade byglar (FKP) - individuell tredimensionell justering



Bredd insida (A)

Stl 1	8 cm
Stl 2	10 cm
Stl 3	12 cm

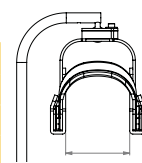

Knäpolster

- för extra stöd och motverka hyperextension

	Längd	Ø
Stl 1	8 cm	4 cm
Stl 2	8 cm	6 cm
Stl 3	10 cm	8 cm
Stl 4	12 cm	10 cm



Par

Par

Par

Stl 1 **6113-1136**
Stl 2 **6113-1137**
Stl 3-4 **6113-1138**

Stl 1 **6113-1139**
Stl 2 **6113-1140**
Stl 3-4 **6113-1141**

Stl 1 **6121-1003**
Stl 2 **6121-1004**
Stl 3 **6121-1005**
Stl 4 **6121-1006**

Körbåge

för stl 1+2



för stl 3-4



Körbåge

Låsbullet - förhindrar ofrivillig frigöring av reglage för vinkel- höjjustering (Obs: endast för stl 1+2, kan inte eftermonteras!)



St

St

för stl 1+2 **6106-1002**
för stl 3+4 **6106-1003**

för stl 1-2 **6108-1069**

Benstöd / Fotstöd - Funktion

Benstöd med abduktion (Ingår i STD) - möjliggör individuell abduktion av varje ben 0-30°



Benstöd flex (Ingår i STD) - justerbara i höjd och vinkel, justerbar 5 cm i rotation av bäcken



Fotstöd delade flex (Ingår i STD) - individuellt justerbara, dorsalflex 20°, plantarflex 15° och supination/pronation +/-15°. Fotplattan ger utrymme för 15° utåtrotation, monterad i standardposition.



Fotstyrare



Fotstyrare (Ingår i STD) - inkl rem och magnetiskt lås (Obs: kan inte kombineras med fotrem enkel!)

Par

för stl 1 **6108-1058**
för stl 2 **6108-1059**
för stl 3 **6108-1060**
för stl 4 **6108-1061**

Bord

Bord i trä med kant (Ingår i STD)

- avtagbart, justerbart i djup, höjd och vinkel

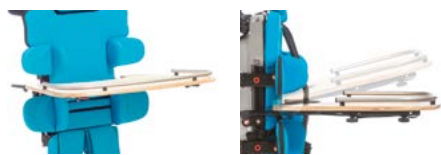

St

Polster till bord - svart polster som är avtorkbart, höjd 1 cm



St

för stl 1 **6114-1040**
 för stl 2 **6114-1041**
 för stl 3 **6114-1042**
 för stl 4 **6114-1043**

för stl 1 **6114-1036**
 för stl 2 **6114-1037**
 för stl 3 **6114-1038**
 för stl 4 **6114-1039**

Positionering

Bröstsele (Ingår i STD) - med polster och justerbara spänne på båda sidor (ingår i grundutförande om annat inte anges)



Stl 1 **Stl 2** **Stl 3**

Bredd polster

4 cm

6 cm

6 cm

Längd polster / sida

18 cm

25 cm

30 cm

Remlängd / sida

25 cm

45 cm

65 cm

Rembredd

2.5 cm

2.5 cm

2.5 cm

St

Stl 1 **6112-1023**
 Stl 2 **6112-1024**
 Stl 3 **6112-1025**

Bröstsele bred - polstrad



Stl 1 **Stl 2** **Stl 3**

Bredd polster

8 cm

10 cm

12 cm

Längd polster / sida

10 cm

25 cm

35 cm

Remlängd / sida

25 cm

45 cm

65 cm

Rembredd

2.5 cm

2.5 cm

2.5 cm

St

Stl 1 **6112-1026**
 Stl 2 **6112-1027**
 Stl 3 **6112-1028**

Positionering

Väst - i material som är elastiskt, andas och är fuktavvisande, remmar 25 mm med fixlock

	A	B	C	D
Stl 1	14 cm	26.5 cm	14 cm	33 cm
Stl 2	15 cm	29.5 cm	16 cm	36 cm
Stl 3	17 cm	35.5 cm	19 cm	41 cm
Stl 4	18 cm	38.5 cm	21 cm	43.5 cm

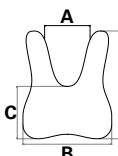

St

Stl 1 **6112-1010**
 Stl 2 **6112-1011**
 Stl 3 **6112-1012**
 Stl 4 **6112-1013**

Fäste förlängt - för förhöjd infästning av västens axelrem

Rekommenderas från halsbredd

för stl 1	13 cm
för stl 2	17 cm
för stl 3	21 cm
för stl 4	30 cm



St

för stl 1+2 **6112-1014**
 för stl 3+4 **6112-1015**

Positionering

Höftbälte (Ingår i STD) - med polster och justerbara spänne på båda sidor



Stl 1 **Stl 2** **Stl 3**

Till höftbredd

16-25 cm

25-40 cm

38-46 cm

Bredd polster

4 cm

6 cm

6 cm

Längd polster / sida

18 cm

25 cm

30 cm

Remlängd / sida

25 cm

45 cm

65 cm

Rembredd

2.5 cm

2.5 cm

2.5 cm

St

Stl 1 **6112-1020**
 Stl 2 **6112-1021**
 Stl 3 **6112-1022**

Höftbälte - från Pelvi Loc



Stl 1 **Stl 2** **Stl 3** **Stl 4**

Till höftbredd

16-25 cm

25-34 cm

32-40 cm

38-46 cm

Bredd polster

6.5 cm

7 cm

7.5 cm

8.5 cm

Längd polster / sida

16 cm

19 cm

22 cm

24 cm

Remlängd / sida

25 cm

25 cm

45 cm

45 cm

Rembredd

2.5 cm

2.5 cm

2.5 cm

2.5 cm

St

Stl 1 **6112-1016**
 Stl 2 **6112-1017**
 Stl 3 **6112-1018**
 Stl 4 **6112-1019**

Tjänster

Utprovingsstöd 6199-1003	Individuell anpassning Till ståstöd 6199-1004
Restid 9999-1001	Kilometerersättning 9999-1003

Övriga kommentarer